

<b>Código Seguro De Verificación</b>	oGF9MK7K/SqcjlhtD3hrjw==	<b>Estado</b>	<b>Fecha y hora</b>
<b>Firmado Por</b>	Javier Davara Méndez - Gerente del Consejo Insular de Aguas de Tenerife	Firmado	13/10/2025 11:10:13
<b>Observaciones</b>		<b>Página</b>	1/10
<b>Uri De Verificación</b>	<a href="https://verifirma.aguastenerife.org/verifirma/code/oGF9MK7K/SqcjlhtD3hrjw==">https://verifirma.aguastenerife.org/verifirma/code/oGF9MK7K/SqcjlhtD3hrjw==</a>		
<b>Normativa</b>	Este informe tiene carácter de copia electrónica auténtica con validez y eficacia administrativa de ORIGINAL (art. 27 Ley 39/2015).		

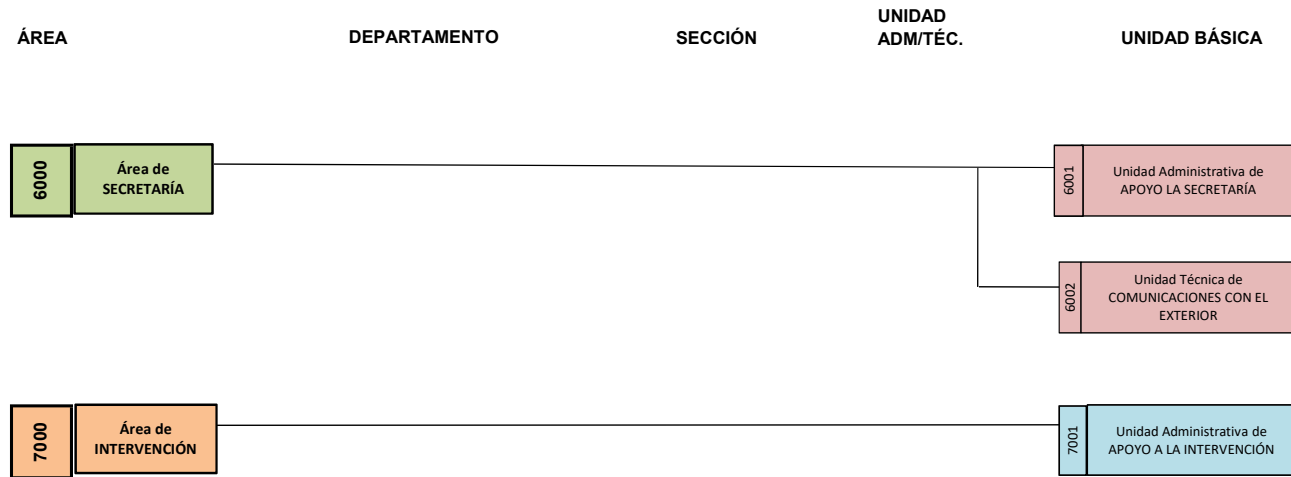

ORGANIGRAMA DE LAS ÁREAS DE SECRETARÍA E INTERVENCIÓN



<b>Código Seguro De Verificación</b>	oGF9MK7K/Sqcj1htD3hrjw==	<b>Estado</b>	<b>Fecha y hora</b>
<b>Firmado Por</b>	Javier Davara Méndez - Gerente del Consejo Insular de Aguas de Tenerife	Firmado	13/10/2025 11:10:13
<b>Observaciones</b>		<b>Página</b>	2/10
<b>Url De Verificación</b>	<a href="https://verifirma.aguastenerife.org/verifirma/code/oGF9MK7K/Sqcj1htD3hrjw==">https://verifirma.aguastenerife.org/verifirma/code/oGF9MK7K/Sqcj1htD3hrjw==</a>		
<b>Normativa</b>	Este informe tiene carácter de copia electrónica auténtica con validez y eficacia administrativa de ORIGINAL (art. 27 Ley 39/2015).		



ORGANIGRAMA DEL ÁREA TÉCNICA

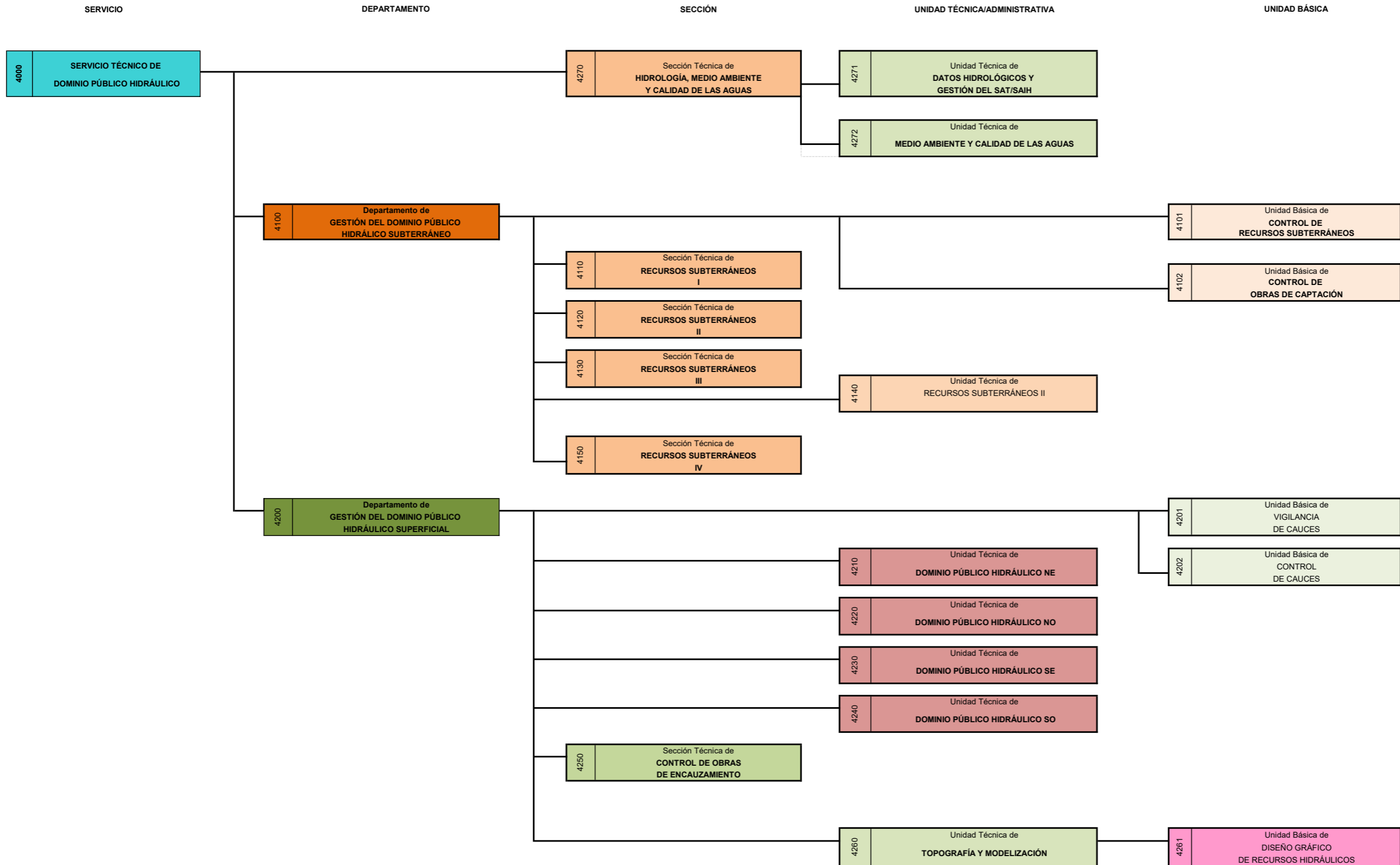

<b>Código Seguro De Verificación</b>	oGF9MK7K/SqcjlhtD3hrjw==	<b>Estado</b>	<b>Fecha y hora</b>
<b>Firmado Por</b>	Javier Davara Méndez - Gerente del Consejo Insular de Aguas de Tenerife	Firmado	13/10/2025 11:10:13
<b>Observaciones</b>		<b>Página</b>	3/10
<b>Uri De Verificación</b>	<a href="https://verifirma.aguastenerife.org/verifirma/code/oGF9MK7K/SqcjlhtD3hrjw==">https://verifirma.aguastenerife.org/verifirma/code/oGF9MK7K/SqcjlhtD3hrjw==</a>		
<b>Normativa</b>	Este informe tiene carácter de copia electrónica auténtica con validez y eficacia administrativa de ORIGINAL (art. 27 Ley 39/2015).		



### ORGANIGRAMA DEL ÁREA TÉCNICA

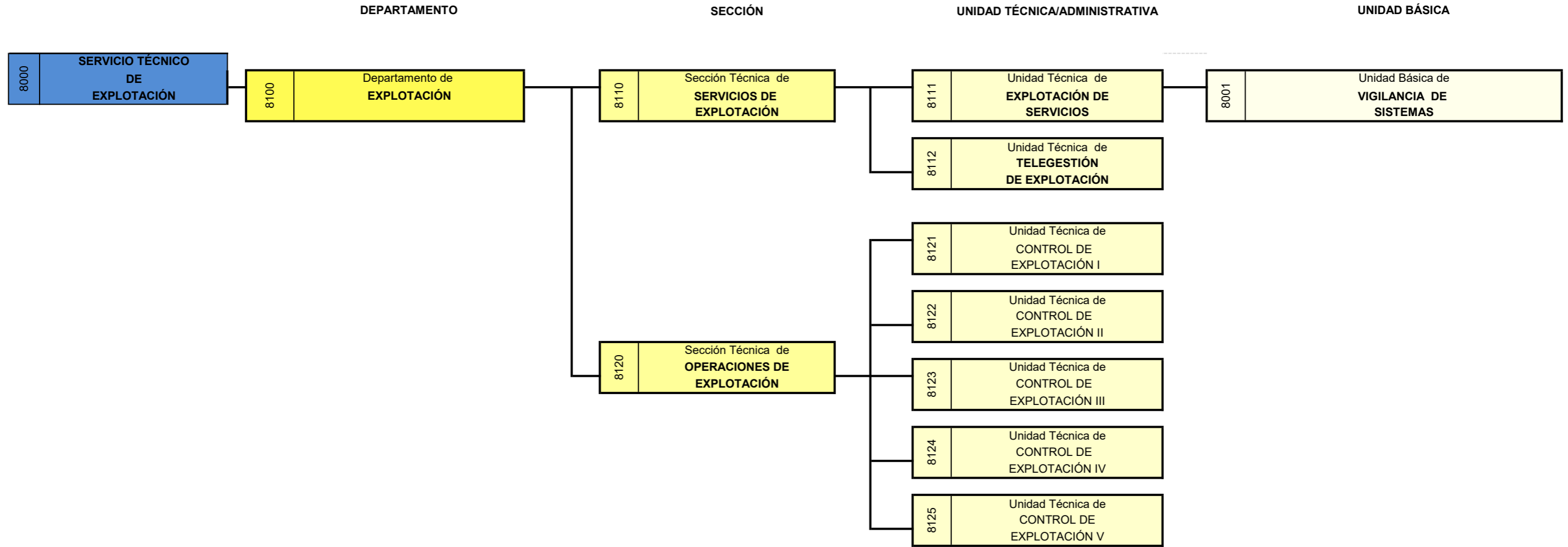

<b>Código Seguro De Verificación</b>	oGF9MK7K/SqcjlhtD3hrjw==	<b>Estado</b>	<b>Fecha y hora</b>
<b>Firmado Por</b>	Javier Davara Méndez - Gerente del Consejo Insular de Aguas de Tenerife	Firmado	13/10/2025 11:10:13
<b>Observaciones</b>		<b>Página</b>	4/10
<b>Uri De Verificación</b>	<a href="https://verifirma.aguastenerife.org/verifirma/code/oGF9MK7K/SqcjlhtD3hrjw==">https://verifirma.aguastenerife.org/verifirma/code/oGF9MK7K/SqcjlhtD3hrjw==</a>		
<b>Normativa</b>	Este informe tiene carácter de copia electrónica auténtica con validez y eficacia administrativa de ORIGINAL (art. 27 Ley 39/2015).		



**ORGANIGRAMA DEL ÁREA TÉCNICA**

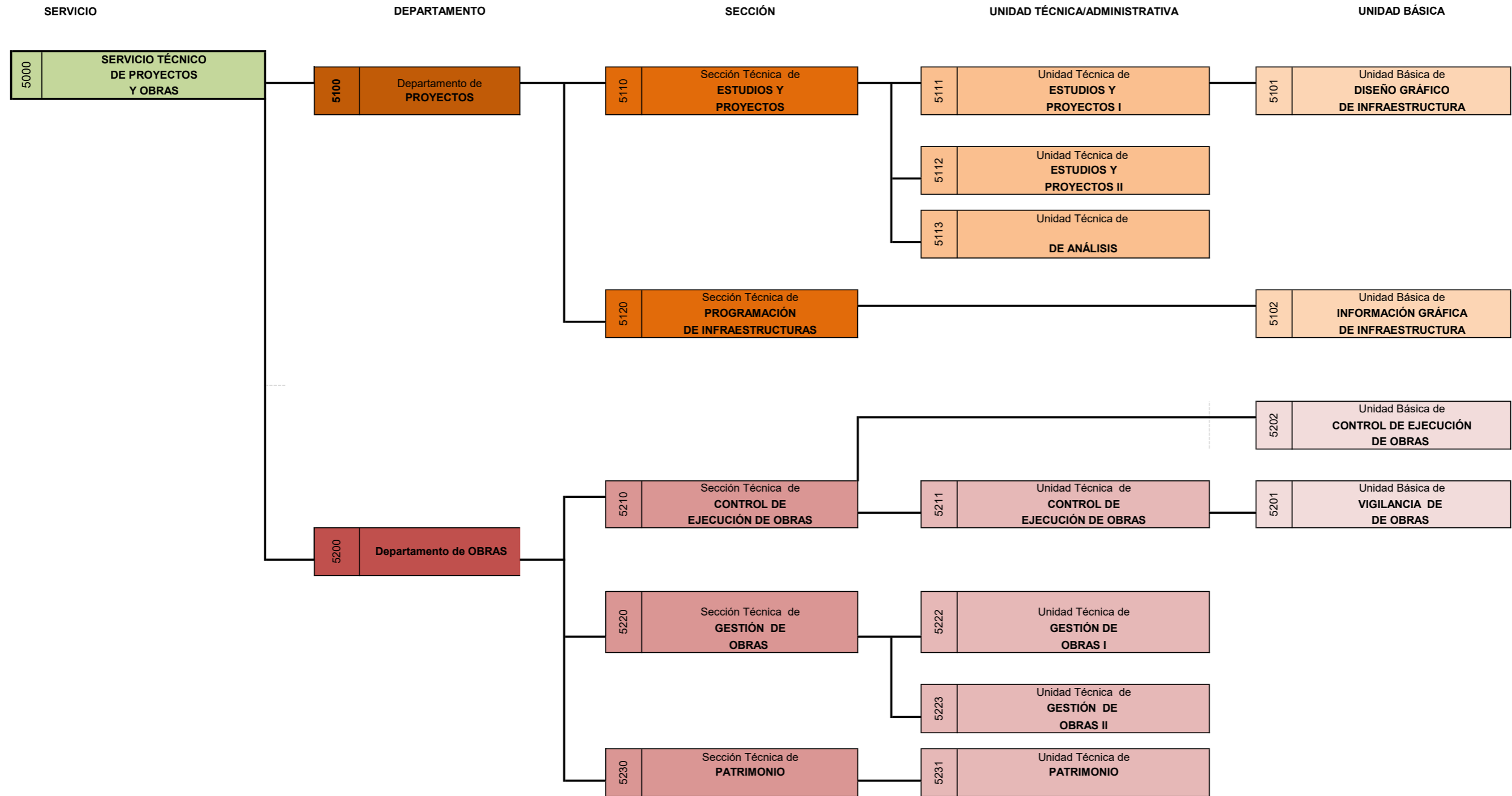

<b>Código Seguro De Verificación</b>	oGF9MK7K/SqcjlhtD3hrjw==	<b>Estado</b>	<b>Fecha y hora</b>
<b>Firmado Por</b>	Javier Davara Méndez - Gerente del Consejo Insular de Aguas de Tenerife	Firmado	13/10/2025 11:10:13
<b>Observaciones</b>		<b>Página</b>	5/10
<b>Uri De Verificación</b>	<a href="https://verifirma.aguastenerife.org/verifirma/code/oGF9MK7K/SqcjlhtD3hrjw==">https://verifirma.aguastenerife.org/verifirma/code/oGF9MK7K/SqcjlhtD3hrjw==</a>		
<b>Normativa</b>	Este informe tiene carácter de copia electrónica auténtica con validez y eficacia administrativa de ORIGINAL (art. 27 Ley 39/2015).		



ORGANIGRAMA DEL ÁREA TÉCNICA

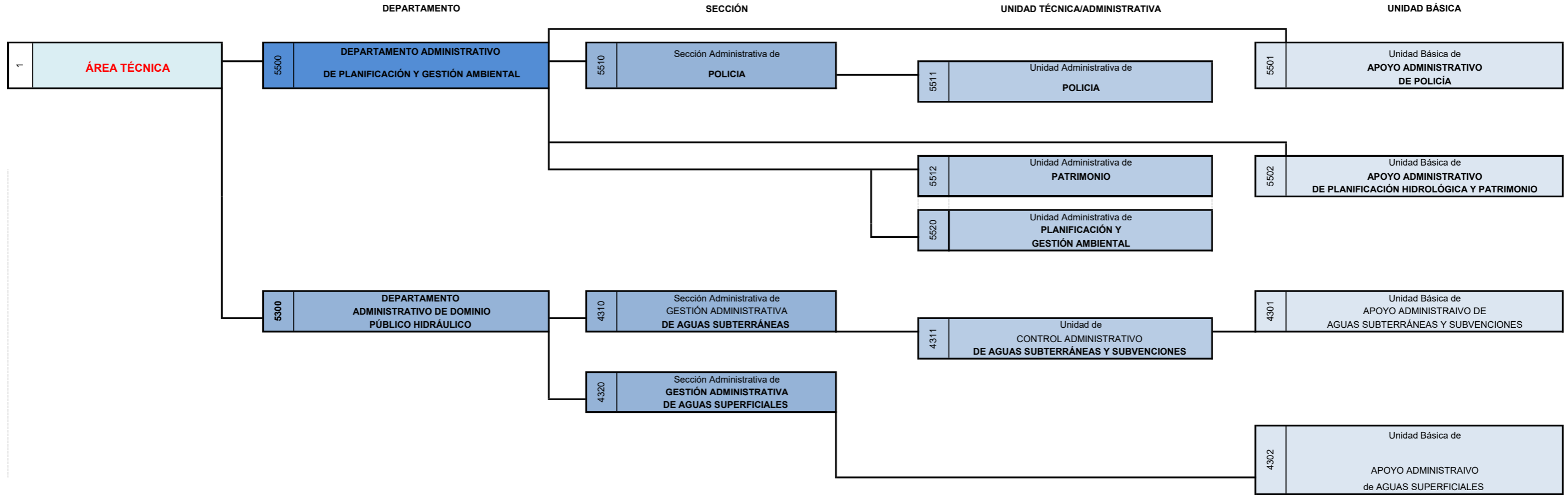

<b>Código Seguro De Verificación</b>	oGF9MK7K/SqcjlhtD3hrjw==	<b>Estado</b>	<b>Fecha y hora</b>
<b>Firmado Por</b>	Javier Davara Méndez - Gerente del Consejo Insular de Aguas de Tenerife	Firmado	13/10/2025 11:10:13
<b>Observaciones</b>		<b>Página</b>	6/10
<b>Uri De Verificación</b>	<a href="https://verifirma.aguastenerife.org/verifirma/code/oGF9MK7K/SqcjlhtD3hrjw==">https://verifirma.aguastenerife.org/verifirma/code/oGF9MK7K/SqcjlhtD3hrjw==</a>		
<b>Normativa</b>	Este informe tiene carácter de copia electrónica auténtica con validez y eficacia administrativa de ORIGINAL (art. 27 Ley 39/2015).		



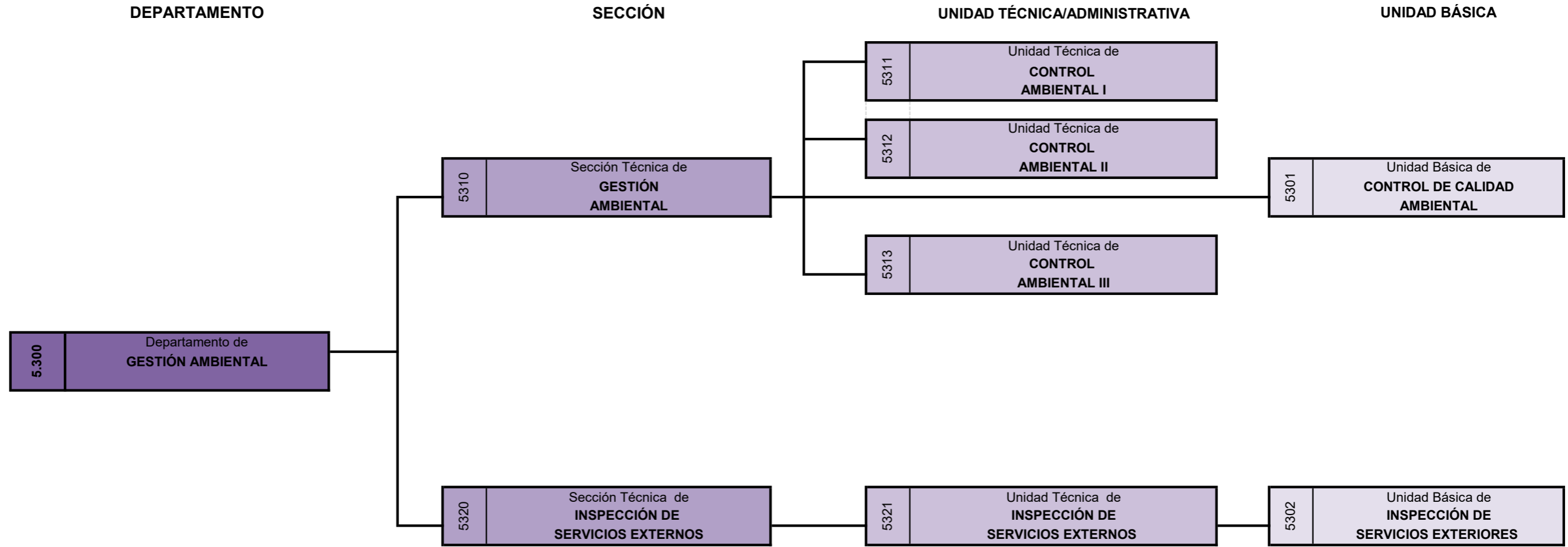

<b>Código Seguro De Verificación</b>	oGF9MK7K/SqcjlhtD3hrjw==	<b>Estado</b>	<b>Fecha y hora</b>
<b>Firmado Por</b>	Javier Davara Méndez - Gerente del Consejo Insular de Aguas de Tenerife	Firmado	13/10/2025 11:10:13
<b>Observaciones</b>		<b>Página</b>	7/10
<b>Uri De Verificación</b>	<a href="https://verifirma.aguastenerife.org/verifirma/code/oGF9MK7K/SqcjlhtD3hrjw==">https://verifirma.aguastenerife.org/verifirma/code/oGF9MK7K/SqcjlhtD3hrjw==</a>		
<b>Normativa</b>	Este informe tiene carácter de copia electrónica auténtica con validez y eficacia administrativa de ORIGINAL (art. 27 Ley 39/2015).		



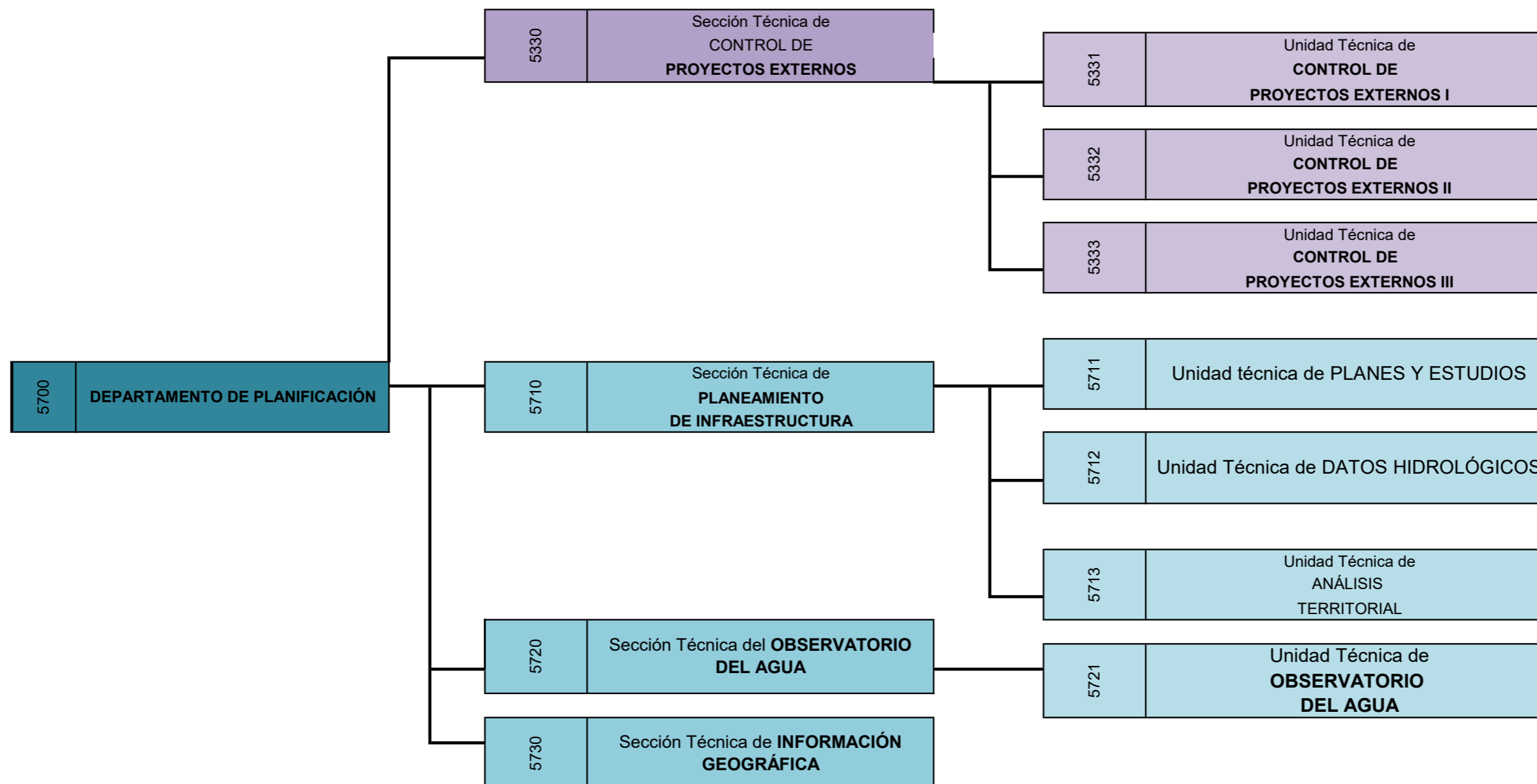

<b>Código Seguro De Verificación</b>	oGF9MK7K/SqcjlhtD3hrjw==	<b>Estado</b>	<b>Fecha y hora</b>
<b>Firmado Por</b>	Javier Davara Méndez - Gerente del Consejo Insular de Aguas de Tenerife	Firmado	13/10/2025 11:10:13
<b>Observaciones</b>		<b>Página</b>	8/10
<b>Uri De Verificación</b>	<a href="https://verifirma.aguastenerife.org/verifirma/code/oGF9MK7K/SqcjlhtD3hrjw==">https://verifirma.aguastenerife.org/verifirma/code/oGF9MK7K/SqcjlhtD3hrjw==</a>		
<b>Normativa</b>	Este informe tiene carácter de copia electrónica auténtica con validez y eficacia administrativa de ORIGINAL (art. 27 Ley 39/2015).		



**ORGANIGRAMA DEL SERVICIO DE CONTRATACIÓN Y CONVENIOS**

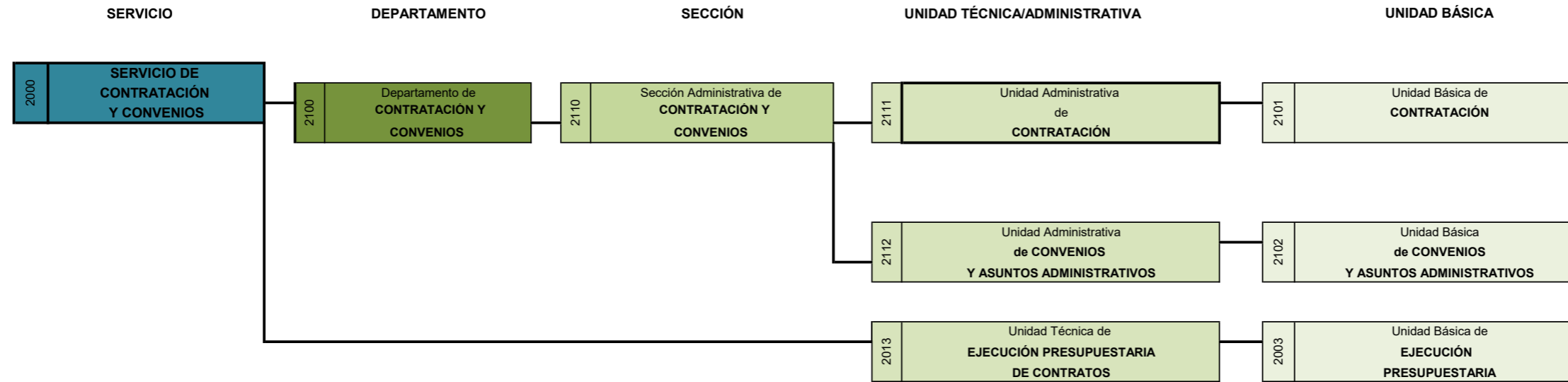

<b>Código Seguro De Verificación</b>	oGF9MK7K/SqcjlhtD3hrjw==	<b>Estado</b>	<b>Fecha y hora</b>
<b>Firmado Por</b>	Javier Davara Méndez - Gerente del Consejo Insular de Aguas de Tenerife	Firmado	13/10/2025 11:10:13
<b>Observaciones</b>		<b>Página</b>	9/10
<b>Uri De Verificación</b>	<a href="https://verifirma.aguastenerife.org/verifirma/code/oGF9MK7K/SqcjlhtD3hrjw==">https://verifirma.aguastenerife.org/verifirma/code/oGF9MK7K/SqcjlhtD3hrjw==</a>		
<b>Normativa</b>	Este informe tiene carácter de copia electrónica auténtica con validez y eficacia administrativa de ORIGINAL (art. 27 Ley 39/2015).		



**ORGANIGRAMA DEL SERVICIO DE RECURSOS HUMANOS Y ASUNTOS GENERALES**

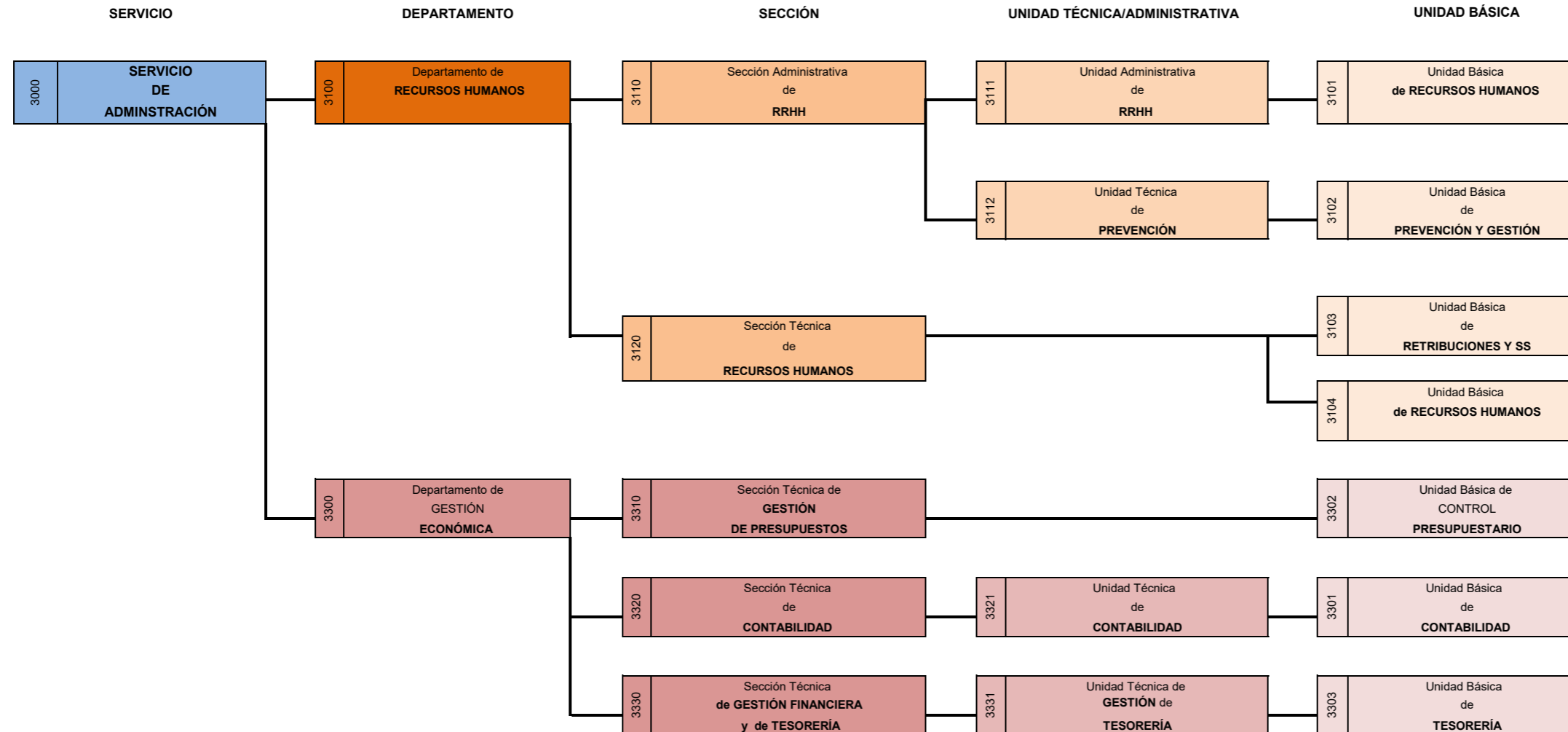

Código Seguro De Verificación	oGF9MK7K/SqcjlhtD3hrjw==	Estado	Fecha y hora
Firmado Por	Javier Davara Méndez - Gerente del Consejo Insular de Aguas de Tenerife	Firmado	13/10/2025 11:10:13
Observaciones		Página	10/10
Uri De Verificación	<a href="https://verifirma.aguastenerife.org/verifirma/code/oGF9MK7K/SqcjlhtD3hrjw==">https://verifirma.aguastenerife.org/verifirma/code/oGF9MK7K/SqcjlhtD3hrjw==</a>		
Normativa	Este informe tiene carácter de copia electrónica auténtica con validez y eficacia administrativa de ORIGINAL (art. 27 Ley 39/2015).		

